

五恒臻境

高效恒温热水全新升级

全预混同向冷凝燃气热水器

NPW500

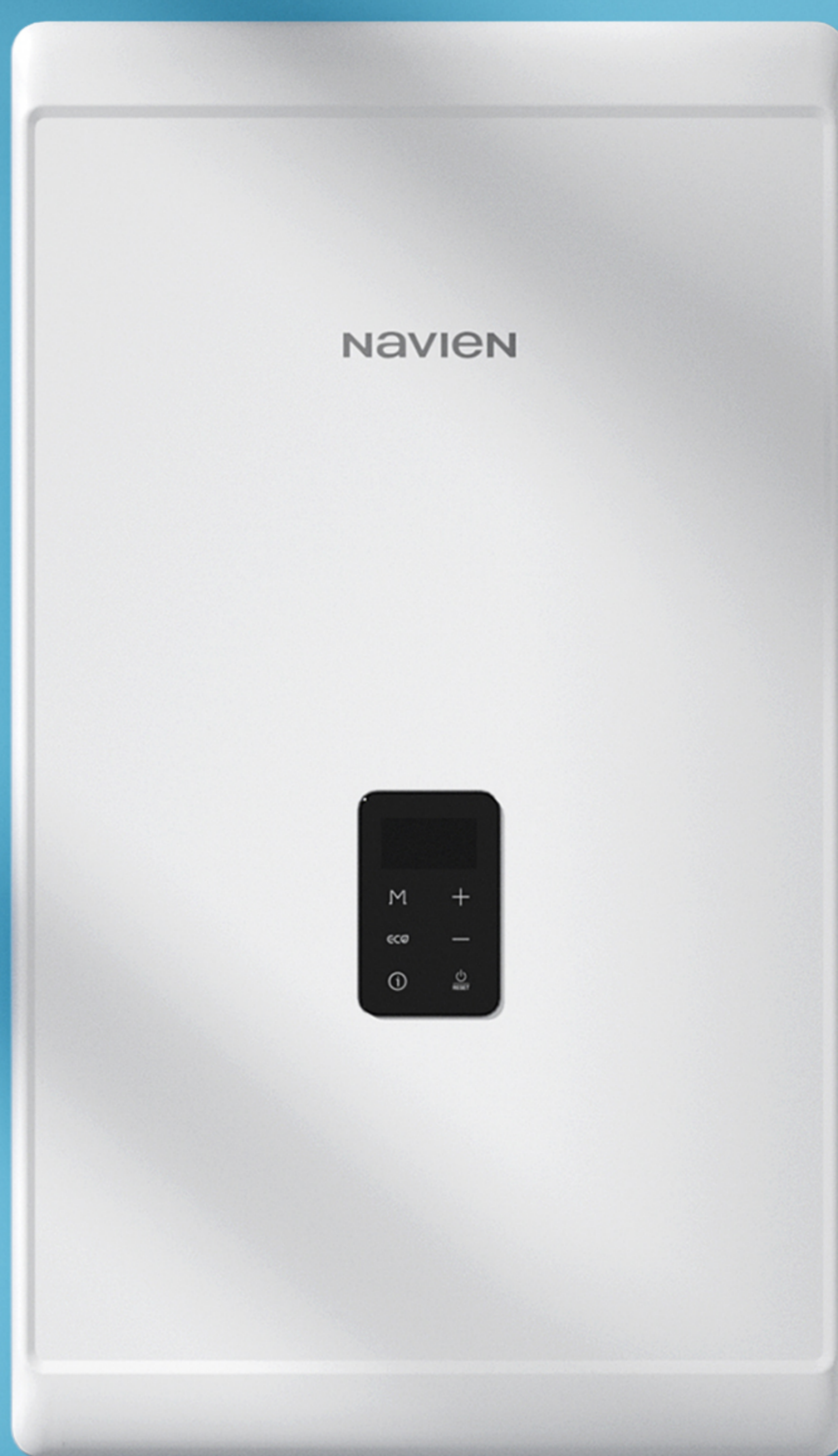

恒安
74重安全防护



恒效
全预混冷凝 超一级能效



恒温
自适应恒温 20L大水量



恒洁
专利精钢芯 水质洁净



恒静
多维消音降噪 不扰日常

焕新环境
点亮生活

NPW500

全预混同向冷凝燃气热水器

产品特点



- 1 **全预混燃烧控制技术**，燃气与空气预先精确混合，趋近100%充分燃烧，热效率最高可达109%，高效节能省气。
- 2 **专利同向顺流冷凝技术*1**，冷凝水与高温烟气同向顺流，冷凝水向下冲刷潜热实现自清洁，延长机器使用寿命，减少后期保养投入。
- 3 原装进口**主潜热一体式专利不锈钢热交换器*2**，具备超强抗冲刷、抗冲压、耐腐蚀特性，从源头杜绝水质二次污染。
- 4 自适应恒温系统，搭载欧盟认证主控芯片，配合高精PID算法，实时监控调节。**配备专利无极变频水伺服*3**与三点式精准测温，快速抵消水温波动，实现恒温沐浴。
- 5 高效率金属纤维燃烧器，超宽域微火控制技术，**TDR可达7:1**，实现低温水30°C起，解决夏季高温烫伤、冬季水温不足的难题。
- 6 搭载无极变频风机、密闭燃烧舱、立体隔音棉、仿生“蜗牛壳”风道等多维消音降噪技术，悄声出水不扰日常。
- 7 **20L大水量版本加持**，轻松满足大宅多个卫浴同步用水需求。
- 8 **双烟管可选**，平衡式（FF标准式）与强排式（FE选配）烟管可选，适应不同户型安装需求，安装更灵活。

*1 实用新型专利：ZL 202322435289.7

*2 发明专利：ZL 201980038009.2

*3 发明专利：ZL 202011624617.2

恒安：74重安全防护，暖浴无忧

多达74重安全防护，配合双芯片实时监控，从水、电、风、火电多维度守护四季暖浴。



安全自检巡航

防漏电 / 防短路 / 安全接地
掉电记忆保护 / 接线错误保护



排气检测

风压传感器检测保护 / 倒灌风险
风机停转保护 / 风机异常保护
烟囱堵塞保护 / 防CO防窒息



水路保护

供暖水限温保护 / 自动泄压保护
水量伺服器检测保护 / 三级防冻保护
水路过滤保护 / 放烫伤保护



过热保护

超温防干烧 / 燃气阀检测保护
过热防止器检测保护 / 残火保护
双重隔热保护

恒效：全预混冷凝，超一级能效

同 向：搭载主潜一体热交换器，通过火焰倒置燃烧，燃烧废气排放方向与冷凝水排放方向相同。

顺 流：通过风机上至，强制向下鼓风，冷凝水除自然重力向下同时受废气向下吹动，冷凝水加速大量排出。

自清洁：通过风机上至，强制向下鼓风，冷凝水除自然重力向下，同时。

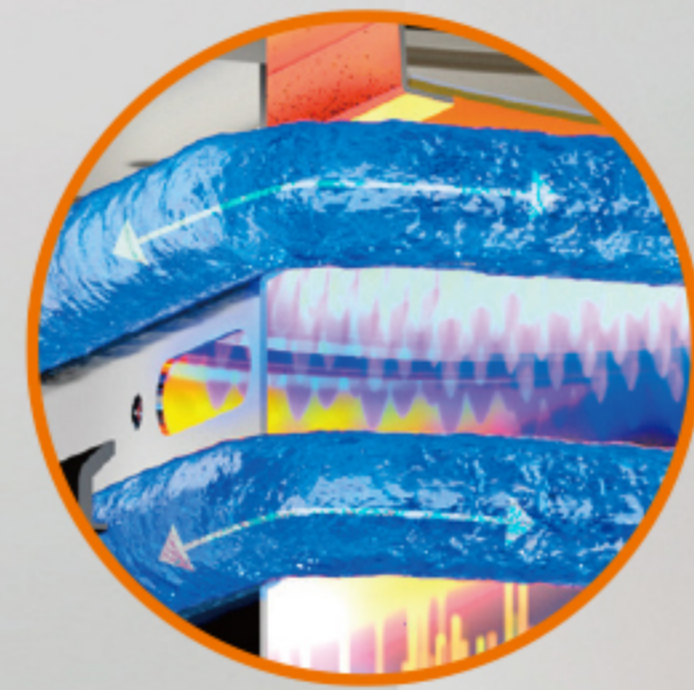

火焰向下燃烧

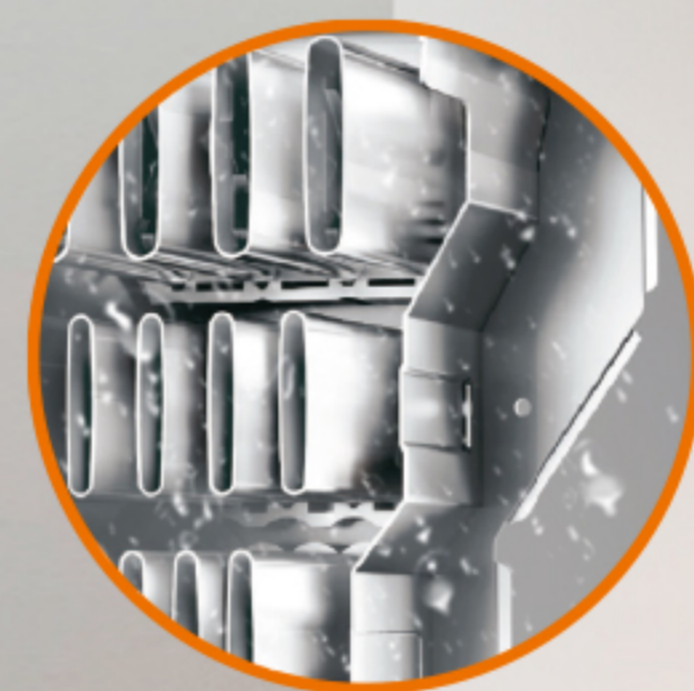

冷凝换热器自清洁

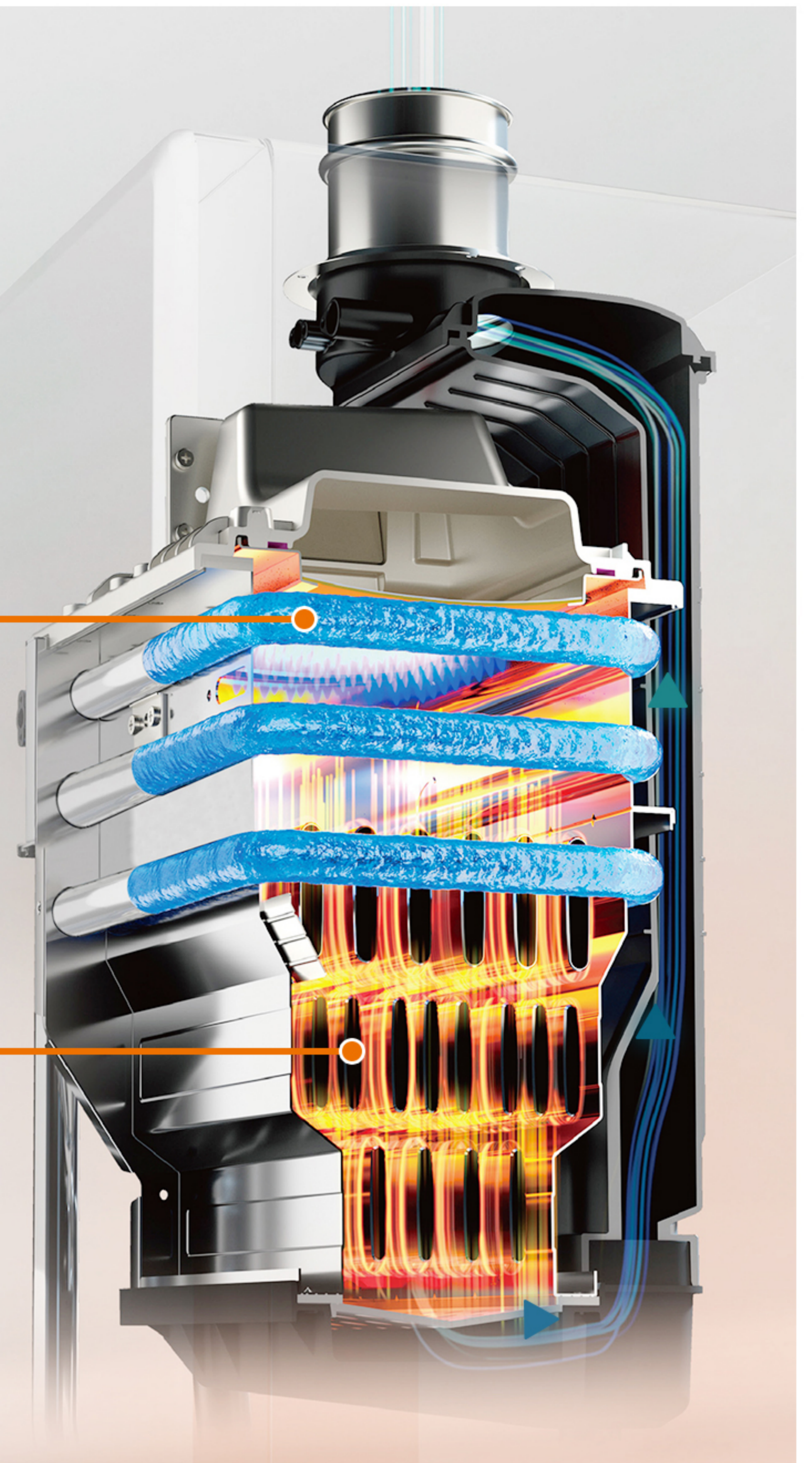

全预混燃烧+金属纤维燃烧器

燃气与空气预先精确混合，燃烧效率大幅提升，趋近100%充分燃烧，助力低氮环保，热效率最高可达109%*，NOx排放达到30mg/kW·h，远低于低氮排放五等级标准。

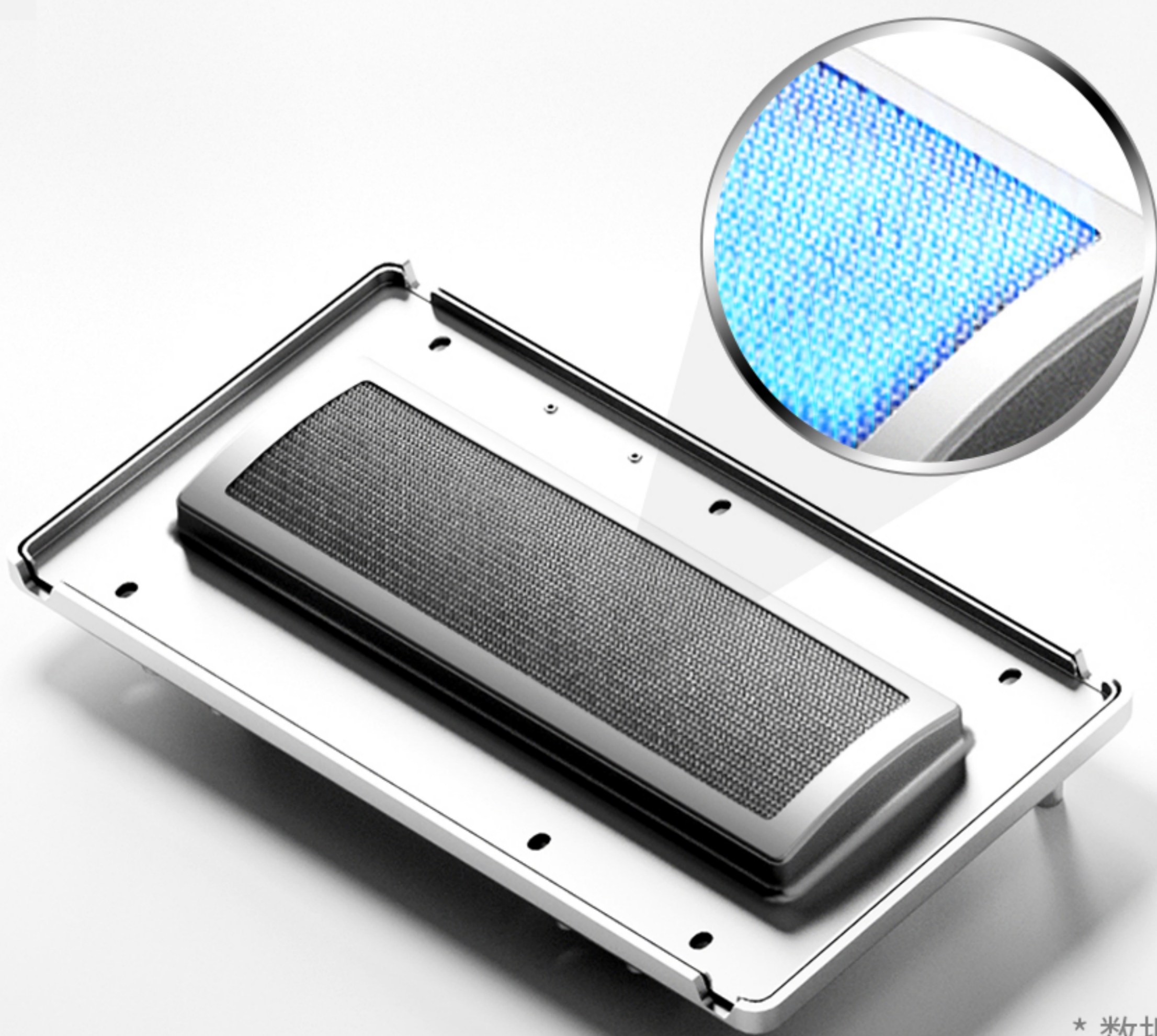

控温更精准

TDR可达7:1
30-60°C宽幅调温
1°C精准控温



燃烧更充分

金属纤维细密孔径
精准切换火力大小
充分燃烧



耐用更抗腐

金属纤维材料，耐高温
抗腐蚀、低噪音、寿命
更长

* 数据来源：庆东纳碧安实验室 NPW500 20L机型在 50% 额定热输入、稳定燃烧条件下，热效率最高可达109%；受地域、使用环境影响数据略有差异，具体以实际使用为准。

■ 恒温：自适应恒温，20L大水量

纳碧安自适应恒温系统

低温水30°C起，夏季洗澡不烫，四季恒温

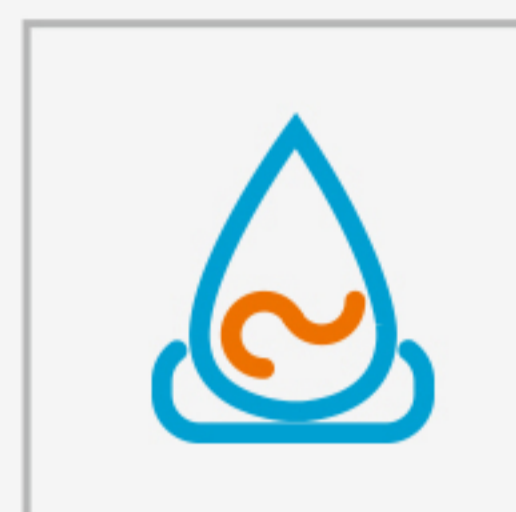
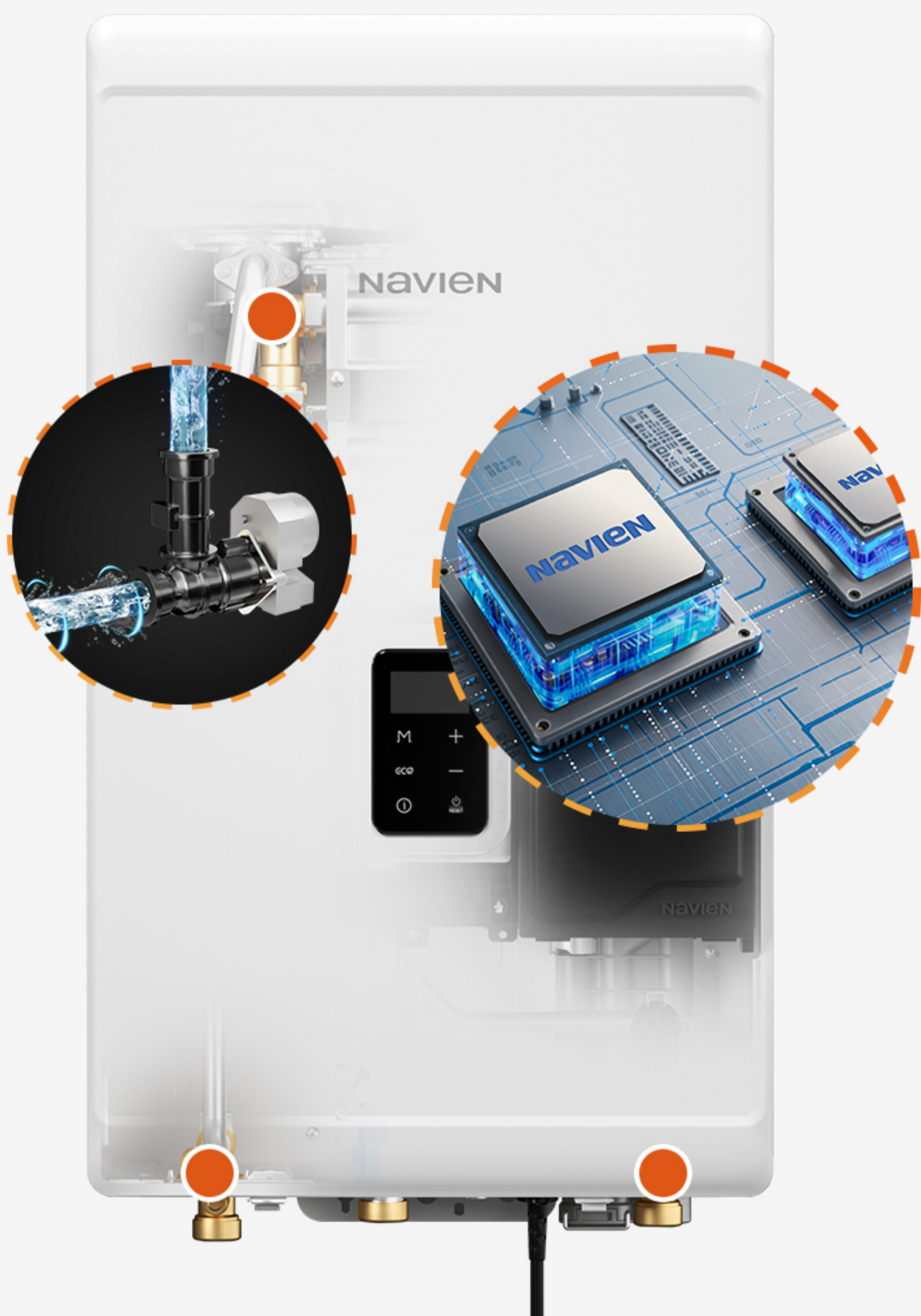

专利无极变频水伺服*

调节冷/热水比例
将出水温度稳定

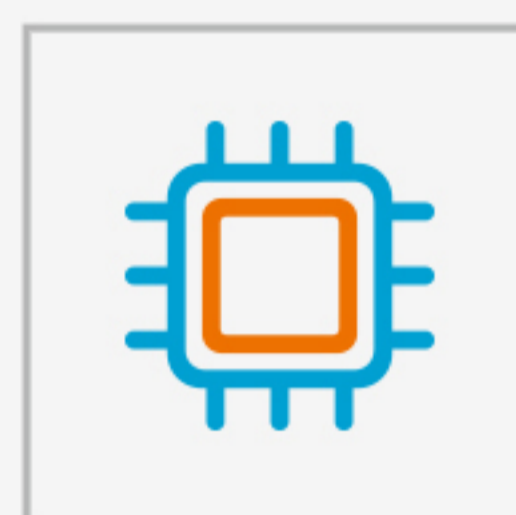

搭载高速双芯片 第四代PID算法调节

不惧水电气流量波动
全天候稳定持续恒温



3点测温

进水温度、出水温度、热交换器出口温度三点水温感知精锁温差

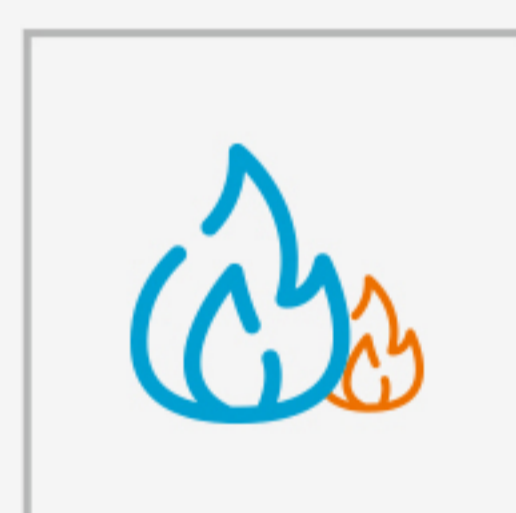

智能30°C微火控制技术 (TDR 7:1)

低温水30°C起
夏季洗澡不烫，四季恒温

* 发明专利：ZL 202011624617.2

■ 用水体验新升级



顶配20L大水量，强劲供水能力，打造天幕瀑布体验，多卫浴同步畅享水流不衰减，保持水流稳定充沛



搭载2L/min 超低水压启动技术，轻松胜任高层、老旧小区等水压偏低的用水环境

恒洁：专利精钢芯，水质洁净

原装进口不锈钢热交换器*

专利一体成型倒置结构，同向顺流自清洁，特制精钢材质表面形成保护膜，抵御高温酸性腐蚀，有效抑垢，杜绝水质二次污染，守护用水健康。

* 发明专利：ZL 201980038009.2



恒静：多维消音降噪，不扰日常



无极变频风机、密闭燃烧舱、立体隔音棉仿生蜗牛壳风道，多维降噪技术，不扰日常。长期稳定记能效不减，最小火运行**噪音低至24.6dB***。

* 数据来源：庆东纳碧安（韩国）实验室。NPW500 在额定电压、标准排烟管安装、半消音室环境（背景噪音<20dB）、最小热负荷工况下，燃烧噪音低至 24.6dB，实际运行噪音受安装环境、使用工况影响略有差异。



无级变频风机：直流无刷电机，软启动技术消除点火时的瞬间爆响



全预混密闭燃烧舱：金属纤维燃烧器倒置蓝焰燃烧



多维立体隔音棉：机箱壳体内部粘粘高密度阻燃吸音棉



流线型风道设计：仿生“蜗牛壳”风道，减少空气乱流产生的风噪

NPW500

内部结构

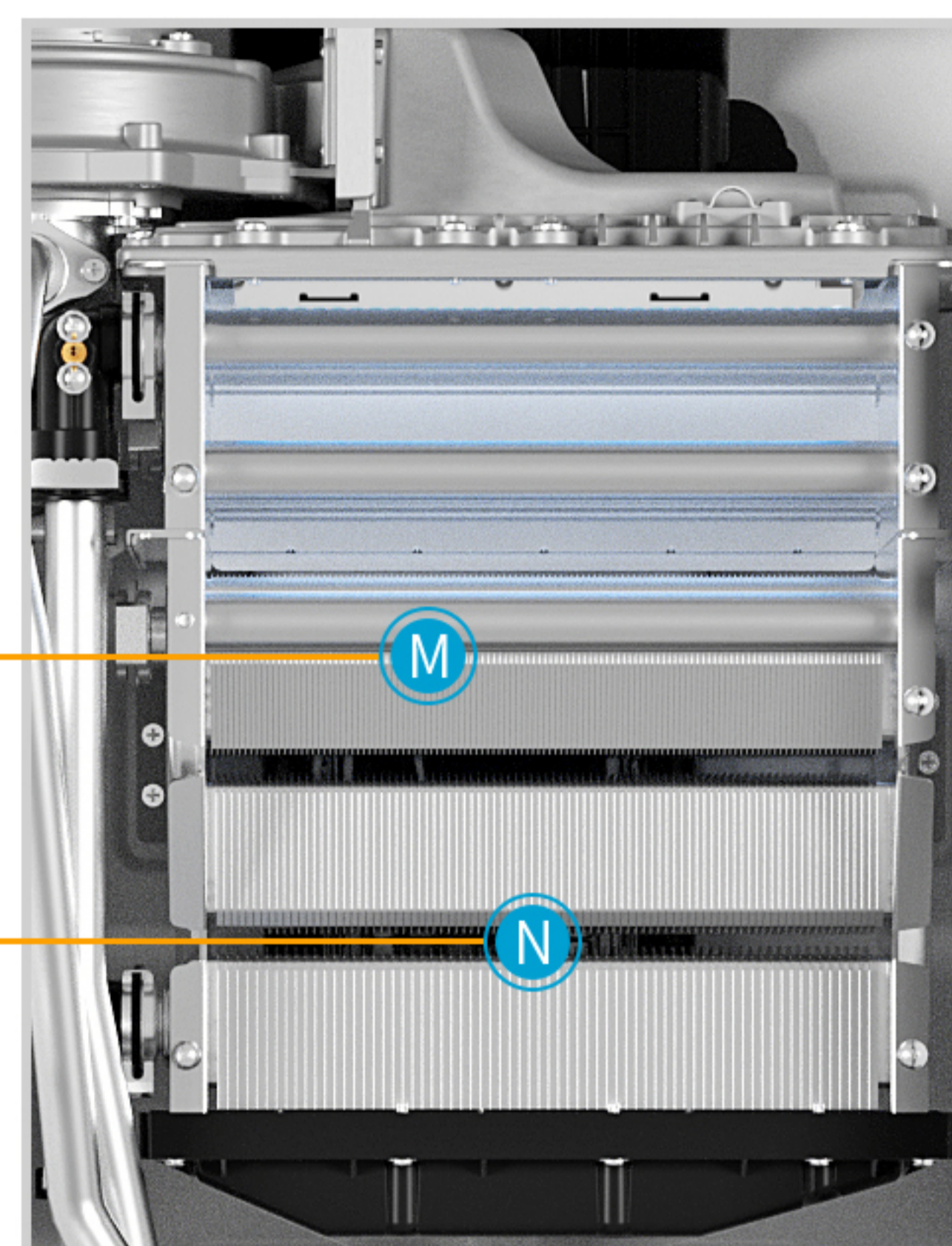
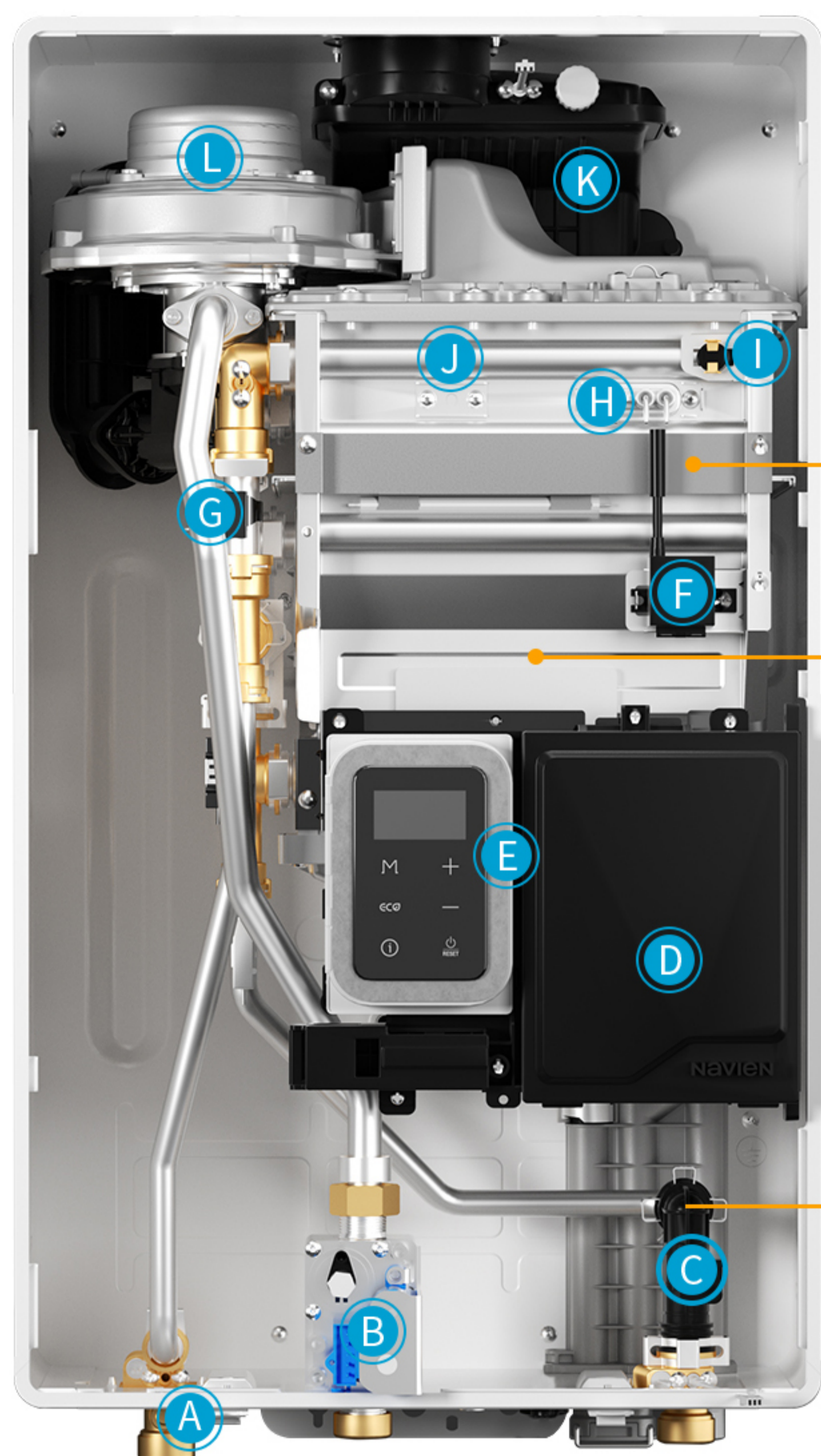

流量传感器

- | | | | | |
|---------|---------|-------------|---------|---------|
| A 安全阀 | D 主控制器 | G 过热防止器 | J 火焰观察孔 | M 主热交换器 |
| B 燃气阀 | E 显示器 | H 点火棒和火焰感知棒 | K 混合室 | N 潜热交换器 |
| C 流量传感器 | F 点火变压器 | I 冻破防止器 | L 风机 | |

高品质纳碧安，处处为产品的 **安全性、方便性** 考虑！

售后无忧

值得信赖的产品，值得信赖的服务！

全国售后服务网点高达**3000**多家，服务范围覆盖全国，**365**天提供快速服务，安心使用，无忧售后。

高效 Efficient

亲切 Geniality

细致 Meticulous

全国统一服务热线 **400-160-1188**



NPW500-全预混同向冷凝燃气热水器

项目	单位	型号	
		JSLG26- NPW500 16I	JSLG31- NPW500 20I
额定热负荷	kW	26	31
最小热负荷	kW	4.3	4.3
额定产热水能力 $\Delta T=25K$	Kg/min	16	20
能效等级	级	1级	
使用燃气种类		天然气 (12T)	
额定燃气压力	Pa	2000	
用途		供热水	
安装位置		室内型	
适用水压	MPa	0.02~1.03	
供电电压	V/Hz	220V~ 50Hz	
额定电功率	W	50	75
防冻加热电功率	W	90W	
防护等级		I类	
外壳防护等级		IPX4D	
长烟管	m	1弯8米	
给排气方式		强制给排气式	
进/排气管直径	mm	进气100, 排气 Φ 60	
管接头直径	冷水入口	英寸	PT3/4
	热水出口	英寸	PT3/4
	燃气入口	英寸	PT3/4
外观尺寸 (W*D*H)	mm	395 x 280 x 680	
净重	kg	24.5	
毛重	kg	27.3	
出厂默认温度设置范围	$^{\circ}C$	30 $^{\circ}C$ ~60 $^{\circ}C$	

Navien 庆东纳碧安

专注能源效率和环境保护的国际热能企业

庆东纳碧安“专利精钢芯，铸就燃热匠心品质”

庆东纳碧安 (KD Navien) 以“舒适生活环境伙伴”为使命，自1951年从韩国茂山一台环保燃煤炉起步，到1978年正式成立、携手庆东集团旗下其他五大控股公司，打造了一条涵盖环保材料研发、核心配件制造、壁挂炉、热水器、商用并联、全屋净水、空气源热泵、新风等设备的整机生产到智能家居、售后服务和产品订阅服务的全产业链生态，如今已成长为享誉全球的国际热能企业。

从1988年推出亚洲首台冷凝炉，到1995年首创全球不锈钢翅片式冷凝热交换器，庆东纳碧安以超2000项专利矩阵为基石，持续突破行业技术壁垒。全球布局两大核心生产基地：Navien Eco Hub实现产能升级，年产规模达349万台，从全球单一规模最大的壁挂炉、热水器生产基地，迭代为HVAC多品类矩阵生产基地；北京工厂引进韩国全自动化生产线与检测设备，年产能50万台。产品远销欧盟各国、英国、美国、加拿大、俄罗斯等120多个国家和地区，走进全球2700多万^{*1}家庭，荣膺全球最值得信赖企业之一^{*2}。

美国、加拿大市场，燃气壁挂炉和即热式燃气热水器销量第一^{*3}。
韩国冷凝锅炉 NO.1 制造商，壁挂炉和热水器出口量第一品牌^{*4}。

*1 数据来源：庆东纳碧安销售统计数据 (2023年基准)

*2 数据来源：2023年美国Newsweek与Statista榜单

*3 BRG building solution report data (2023年)

*4 韩国贸易协会进出口资料 (2023年基准)

庆东纳碧安 焕新环境 点亮生活

www.kdnavien.com.cn



壁挂炉 · 热水器 · 商用并联系统 · 空气源热泵 · 水暖床垫 · 全屋净水 · 新风系统

全国统一服务热线

400-160-1188



北京庆东纳碧安热能设备有限公司

地址：北京市顺义区马坡镇聚源东路27号院

电话：+86 10 69400716/24/26/28/32



官方公众号



产品电子书

注意 | 本产品彩页所标注的产品参数会因性能改善而改变，暂不另行通知。
因印刷存在色差等因素，产品实物与图片可能存在差异。

NAVIE 庆东纳碧安